

座り心地革命 / LA SOFA

■ カバー取付の手順と注意事項

<手順>

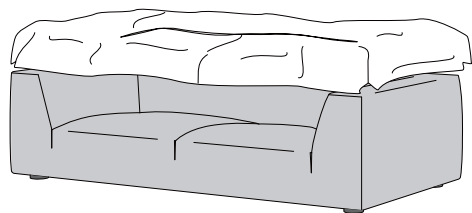
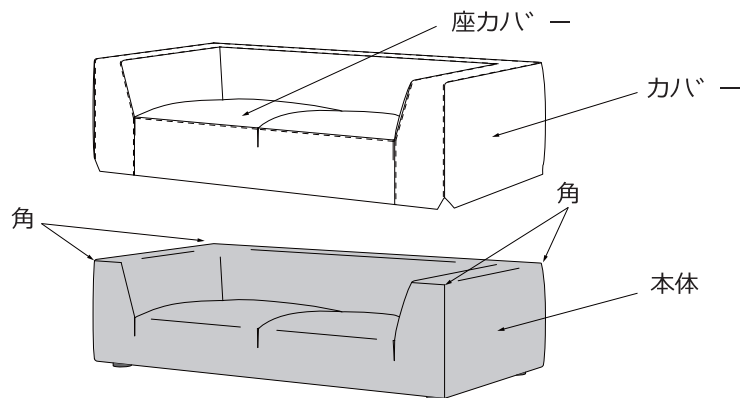

上のイラストを参考にして向きに注意しソファの上にカバーをのせます。その際カバーのマジックテープ部にトリコットテープを貼るとスムーズに作業できます。

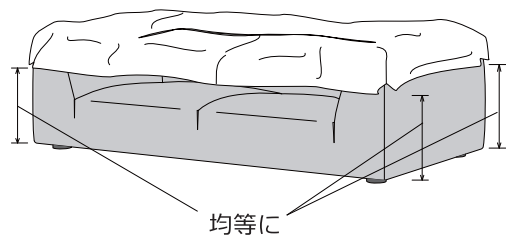

カバーを被せる際、角を挟み込むようにその両側を手を持ちます。そしてカバーの角と本体側の角が沿うよう4つの角をそれぞれ少しずつ下へ降ろしていきます。片側だけを先に被せたり、降ろす量が多いとカバーが被らず、その状態で無理に被せるとカバーが破損します。

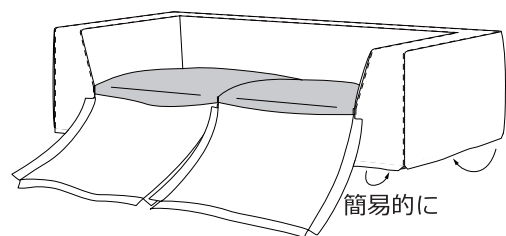

肘と背中、前側下部のトリコットテープを外し、マジックテープを本体側に貼り付けていきます。まず肘の内側前方から後方へ貼っていき、背内側、肘と背の外側という順に貼ります。この時点で肘と背中ではシワが無くなるようしっかりと貼り付けておきます。前側下部は簡易的に貼り付けます。

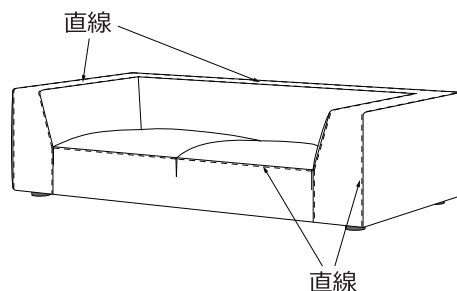
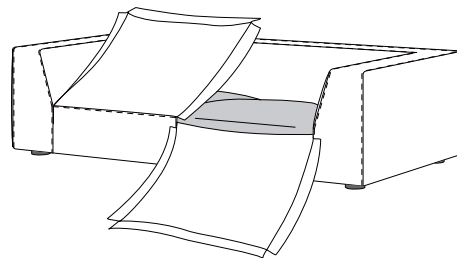

座カバーをセットする前に残りのトリコットテープを全て外し、後方に引っ張りながら後部、左右の順にマジックテープを貼り付けていきます。一度では綺麗に仕上がりません。後→右→後→左など何度か繰り返し、シワが出ないように貼り付けます。このとき前側下部のマジックテープも調整して貼り直します。

全体的にシワが無くなるよう、また肘・背中の上や座面の前の縫製箇所が直線になるよう、手でなでながらその付近のマジックテープの位置を貼り直して整えます。

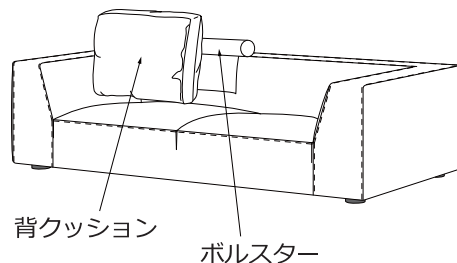

背クッションはファスナーが下にくるようにセットします。ボルスター(オプション)は背中を上方までしっかりと支えるためのものです。左のように背クッションの後に挟み込んで使用してください。より上質な座り心地が感じられます。

<完成イメージ>

